

xivorimatex[®]

Almohadas - Pillows
CATÁLOGO 2024



VISCO
LOVE[®]
Love is in the pillow

VISCO
LOVE[®]
Love is in the pillow

VISCO
LOVE[®]
Love is in the pillow

Gelpi[®]
[π]

Gelpi[®]
[π]

Gelpi[®]
[π]

Viscöpur[®]

Viscöpur[®]

Viscöpur[®]

Adaptec[®] [E]

Adaptec[®] [E]

Adaptec[®] [E]





ÍNDICE

- 03 - VISCO LOVE
- 17 - VISCO LOVE GELPI
- 31 - VISCOPUR
- 41 - ADAPTEC





VARIEDAD Y EXCELENCIA.

La colección Visco Love[®] consta de una amplia gama de modelos creados para ofrecer un descanso excelente al alcance de los usuarios más exigentes.

Nuestra colección no es solamente la número uno en ventas, sino que tiene el mayor ratio de fidelización en repeticiones por parte de los usuarios.





TEJIDO TENCEL®



El Tencel® es uno de los tejidos ecológicos por excelencia, hecho de fibra natural de celulosa mediante un proceso de producción limpio y no contaminante.

Entre sus múltiples propiedades saludables cabe destacar su alta capacidad de absorción que evita que el cuerpo acumule humedad.

Además su extraordinaria suavidad y escasa abrasión lo hacen altamente recomendable para pieles sensibles. Es también resistente a las arrugas y muy duradero lavado tras lavado.

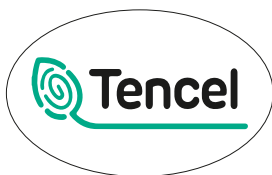

FUNDA EXTERIOR TENCEL
25% Tencel - 75% Poliéster
FUNDA INTERIOR
100% Poliéster elástica

Lavar máximo 30° C.
No utilizar lejía.
Planchar a baja temperatura, máximo 110° C.
No secar en secadora.
No lavar en seco.



TEJIDO ALGODÓN



El algodón es una fibra vegetal que por sus características se ha convertido en la fibra textil natural más utilizada en el mundo. La gama VISCO LOVE® viste algodón egipcio de 400 hilos y por tanto el más suave y flexible de todos los tejidos de este tipo. Sus principales ventajas son:

Transpirabilidad: Deja que el aire fluya libremente y por tanto evita la aparición de hongos al permitir a la piel respirar.

Absorbencia: Absorbe el sudor evitando la humedad (el algodón puede absorber hasta 27 veces su peso en agua).

Tejido hipoalergénico: Es un tejido dermatológicamente testado, que atenúa y ayuda a prevenir los riesgos de irritaciones, picores, infecciones y alergias.

Suavidad: De tacto suave y agradable, proporciona una máxima protección a la piel.

Durabilidad: las prendas de algodón son muy resistentes y duraderas. Soportan muy bien los lavados continuos a máquina y a elevadas temperaturas.



FUNDA EXTERIOR ALGODÓN
100% Algodón egipcio de 400 hilos.
FUNDA INTERIOR ALGODÓN
100% Algodón



Lavar máximo 60° C.
No utilizar lejía.
Planchar a baja temperatura, máximo 110° C.
No secar en secadora.
No lavar en seco.

PURE

FIRMEZA - Media

PURE

VISCO LOVE

Love is in the pillow

ALMOHADA DE VISCOELÁSTICA PURE



NÚCLEO PURE VISCOELÁSTICA BLANCA

ALMOHADA DE VISCOELÁSTICA

PURE (viscoelástica blanca)

Las almohadas PURE están elaboradas con un núcleo de viscoelástica blanca de formulación específica y composición equilibrada que proporciona un descanso cómodo y confortable.

Fabricado con CosyPUR®



STANDARD 100
2021OK1610
www.oeko-tex.com

Medidas Almohada ± 1 cm
Largo: 60, 70, 75, 80, 90, 105, 120, 135, 150 cm
Ancho: 34,5 cm / 40 cm (Medida de 60)
Alto: 12,7 cm



Antiacaros



Funda Interior



MADE IN SPAIN



TARIFA DE PUNTOS

REF.	MODELOS PURE	70	75	80	90	105	120	135	150	40x60	PACK 70	PACK 75
12.01.01	PURE TENCEL	33,04	34,78	36,20	40,33	45,87	52,07	55,98	59,57	34,02	62,83	65,87
12.01.01C	PURE ALGODÓN	34,13	35,87	37,50	41,63	47,17	53,59	57,50	61,09	35,11	65,00	68,04
UNIDADES POR CAJA		10	10	10	8	7	5	5	5	10	5 PACKS	5 PACKS

Todas las fundas de la gama VISCO LOVE® se pueden quitar para lavar a mano o a máquina siguiendo las recomendaciones de mantenimiento del producto.



ALMOHADA DE VISCOELÁSTICA PURE VENT

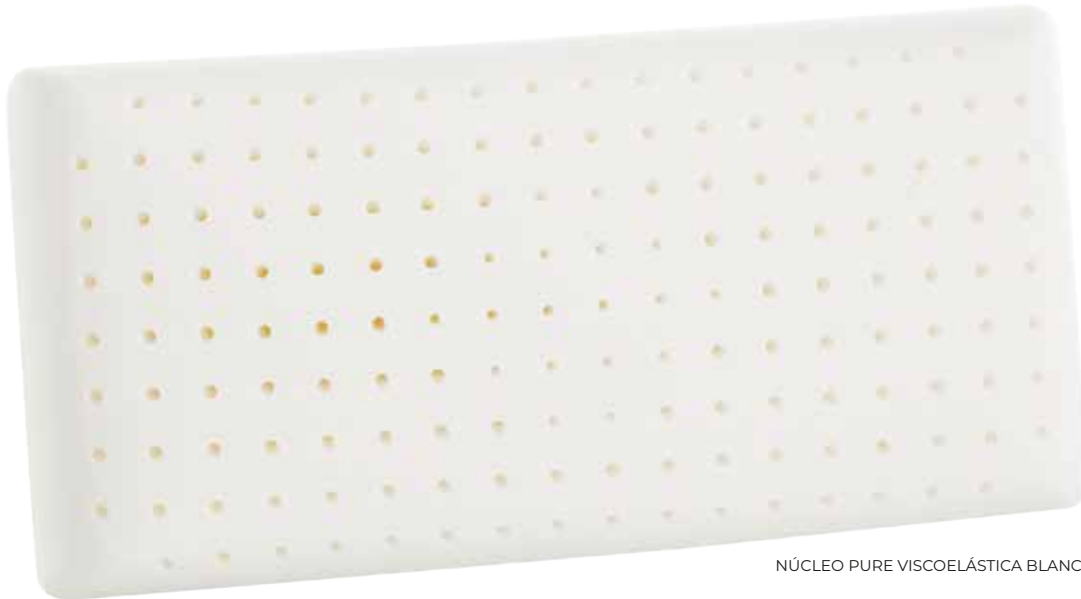

NÚCLEO PURE VISCOELÁSTICA BLANCA PERFORADA

ALMOHADA DE VISCOELÁSTICA

PURE (viscoelástica blanca)

Las almohadas PURE están elaboradas con un núcleo de viscoelástica blanca de formulación específica y composición equilibrada que proporciona un descanso cómodo y confortable.

VENT (perforado)

Las perforaciones del núcleo mejoran la aireación, ayudan a disipar la humedad y aportan un plus de suavidad a las almohadas.

Fabricado con CosyPUR®



Medidas Almohada ± 1 cm
Largo: 60, 70, 75, 80, 90, 105, 120, 135, 150 cm
Ancho: 34,5 cm / 40 cm (Medida de 60)
Alto: 12,7 cm



Antiacaros



Funda Interior



MADE IN SPAIN



TARIFA DE PUNTOS												
REF.	MODELOS PURE VENT	70	75	80	90	105	120	135	150	40x60	PACK 70	PACK 75
12.01.02	PURE VENT TENCEL	34,13	35,87	37,28	41,41	47,50	53,70	57,61	61,20	35,11	65,00	68,04
12.01.02C	PURE VENT ALGODÓN	35,22	36,96	38,59	42,72	49,35	55,76	59,67	63,26	36,20	67,17	70,22
UNIDADES POR CAJA		10	10	10	8	7	5	5	5	10	5 PACKS	5 PACKS

Todas las fundas de la gama VISCO LOVE® se pueden quitar para lavar a mano o a máquina siguiendo las recomendaciones de mantenimiento del producto.

CARBONO

FIRMEZA - Media



CARBONO

ALMOHADA DE VISCOELÁSTICA CARBONO



NÚCLEO CARBONO VISCOELÁSTICA GRIS

ALMOHADA DE VISCOELÁSTICA

CARBONO (viscoelástica gris)

Al núcleo de viscoelástica se le añaden partículas de CARBONO que aportan un toque de firmeza y las ventajas propias de este elemento esencial.

Al ser un excelente filtro natural, absorbe los malos olores y reduce la oxidación.

Fabricado con CosyPUR®



STANDARD
100
2021OK1610
www.oeko-tex.com

Medidas Almohada ± 1 cm
Largo: 60, 70, 75, 80, 90, 105, 120, 135, 150 cm
Ancho: 34,5 cm / 40 cm (Medida de 60)
Alto: 12,7 cm



Antiacaros



Funda Interior



MADE IN
SPAIN



TARIFA DE PUNTOS

REF.	MODELOS CARBONO	70	75	80	90	105	120	135	150	40x60	PACK 70	PACK 75
12.01.03	CARBONO TENCEL	34,13	35,87	37,28	41,41	47,50	53,70	57,61	61,20	35,11	65,00	68,04
12.01.03C	CARBONO ALGODÓN	35,22	36,96	38,59	42,72	49,35	55,76	59,67	63,26	36,20	67,17	70,22
UNIDADES POR CAJA		10	10	10	8	7	5	5	5	10	5 PACKS	5 PACKS

Todas las fundas de la gama VISCO LOVE® se pueden quitar para lavar a mano o a máquina siguiendo las recomendaciones de mantenimiento del producto.



ALMOHADA DE VISCOELÁSTICA CARBONO VENT

CARBONO

VENT

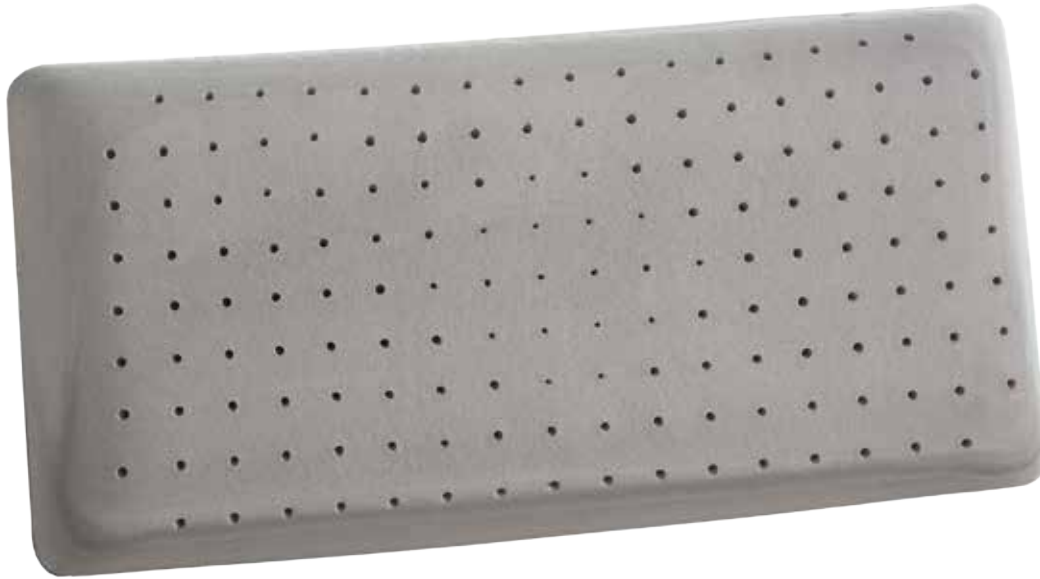

NÚCLEO CARBONO VISCOELÁSTICA GRIS PERFORADA

ALMOHADA DE VISCOELÁSTICA

CARBONO (viscoelástica gris)

Al núcleo de viscoelástica se le añaden partículas de CARBONO que aportan un toque de firmeza y las ventajas propias de este elemento esencial. Al ser un excelente filtro natural, absorbe los malos olores y reduce la oxidación.

VENT (perforado)

Las perforaciones del núcleo mejoran la aireación, ayudan a disipar la humedad y aportan un plus de suavidad a las almohadas.

Fabricado con CosyPUR®



Medidas Almohada ± 1 cm
Largo: 60, 70, 75, 80, 90, 105, 120, 135, 150 cm
Ancho: 34,5 cm / 40 cm (Medida de 60)
Alto: 12,7 cm



MADE IN SPAIN



TARIFA DE PUNTOS

REF.	MODELOS CARBONO VENT	70	75	80	90	105	120	135	150	40x60	PACK 70	PACK 75
12.01.04	CARBONO VENT TENCEL	35,22	36,96	38,37	42,50	49,13	55,33	59,24	62,83	36,20	67,17	70,22
12.01.04C	CARBONO VENT ALGODÓN	36,30	38,04	39,67	43,80	50,43	56,85	60,76	64,35	37,28	69,35	72,39
UNIDADES POR CAJA		10	10	10	8	7	5	5	5	10	5 PACKS	5 PACKS

GEL SUAVE

FIRMEZA - Suave



ALMOHADA DE VISCOELÁSTICA GEL SUAVE



NÚCLEO GEL SUAVE VISCOELÁSTICA AZUL

ALMOHADA DE VISCOELÁSTICA

GEL SUAVE (viscoelástica azul)

La formulación exclusiva de este núcleo de viscoelástica aporta a esta almohada unas propiedades únicas por su suavidad extrema y firmeza blanda.

Fabricado con CosyPUR®



Medidas Almohada ± 1 cm
Largo: 60, 70, 75, 80, 90, 105, 120, 135, 150 cm
Ancho: 34,5 cm / 40 cm (Medida de 60)
Alto: 12,7 cm



Antiácaros



Funda Interior



MADE IN SPAIN



TARIFA DE PUNTOS

REF.	MODELOS GEL SUAVE	70	75	80	90	105	120	135	150	40x60	PACK 70	PACK 75
12.01.05	GEL SUAVE TENCEL	34,13	35,87	37,28	41,41	47,50	53,70	57,61	61,20	35,11	65,00	68,04
12.01.05C	GEL SUAVE ALGODÓN	35,22	36,96	38,59	42,72	49,35	55,76	59,67	63,26	36,20	67,17	70,22
UNIDADES POR CAJA		10	10	10	8	7	5	5	5	10	5 PACKS	5 PACKS

Todas las fundas de la gama VISCO LOVE® se pueden quitar para lavar a mano o a máquina siguiendo las recomendaciones de mantenimiento del producto.



ALMOHADA DE VISCOELÁSTICA GEL SUAVE VENT

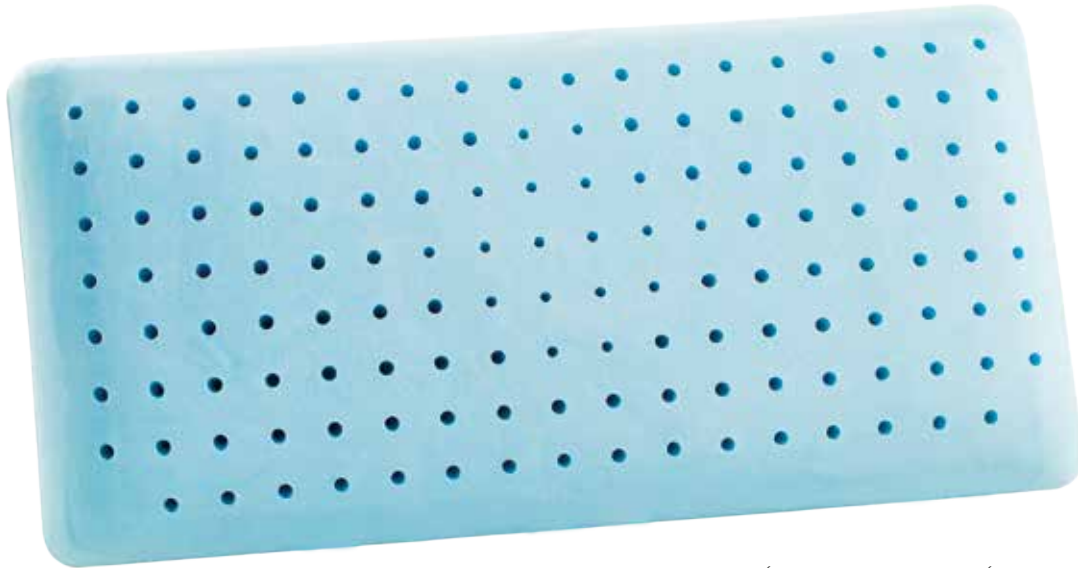

NÚCLEO GEL SUAVE VISCOELÁSTICA AZUL PERFORADA

ALMOHADA DE VISCOELÁSTICA

GEL SUAVE (viscoelástica azul)

La formulación exclusiva de este núcleo de viscoelástica aporta a esta almohada unas propiedades únicas por su suavidad extrema y firmeza blanda.

VENT (perforado)

Las perforaciones del núcleo mejoran la aireación, ayudan a disipar la humedad y aportan un plus de suavidad a las almohadas.

Fabricado con CosyPUR®



Medidas Almohada ± 1 cm
Largo: 60, 70, 75, 80, 90, 105, 120, 135, 150 cm
Ancho: 34,5 cm / 40 cm (Medida de 60)
Alto: 12,7 cm



MADE IN SPAIN



TARIFA DE PUNTOS												
REF.	MODELOS GEL SUAVE VENT	70	75	80	90	105	120	135	150	40x60	PACK 70	PACK 75
12.01.06	GEL SUAVE VENT TENCEL	35,22	36,96	38,37	42,50	49,13	55,33	59,24	62,83	36,20	67,17	70,22
12.01.06C	GEL SUAVE VENT ALGODÓN	36,30	38,04	39,67	43,80	50,43	56,85	60,76	64,35	37,28	69,35	72,39
UNIDADES POR CAJA		10	10	10	8	7	5	5	5	10	5 PACKS	5 PACKS

Todas las fundas de la gama VISCO LOVE® se pueden quitar para lavar a mano o a máquina siguiendo las recomendaciones de mantenimiento del producto.

SOJA

FIRMEZA - Media



SOJA

ALMOHADA DE VISCOELÁSTICA SOJA



NÚCLEO SOJA VISCOELÁSTICA VERDE

ALMOHADA DE VISCOELÁSTICA

SOJA (viscoelástica verde)

La soja confiere al núcleo de esta almohada una textura especialmente sedosa. Con una formulación y curado específicos de la viscoelástica, la incorporación del aceite de soja aporta nutrientes naturales de regeneración e hidratación celular.

Fabricado con CosyPUR®



STANDARD
100
2021OK1610
www.oeko-tex.com

Medidas Almohada ± 1 cm
Largo: 60, 70, 75, 80, 90, 105, 120, 135, 150 cm
Ancho: 34,5 cm / 40 cm (Medida de 60)
Alto: 12,7 cm



Antiacaros



Funda Interior



MADE IN
SPAIN



TARIFA DE PUNTOS

REF.	MODELOS SOJA	70	75	80	90	105	120	135	150	40x60	PACK 70	PACK 75
12.01.07	SOJA TENCEL	34,13	35,87	37,28	41,41	47,50	53,70	57,61	61,20	35,11	65,00	68,04
12.01.07C	SOJA ALGODÓN	35,22	36,96	38,59	42,72	49,35	55,76	59,67	63,26	36,20	67,17	70,22
UNIDADES POR CAJA		10	10	10	8	7	5	5	5	10	5 PACKS	5 PACKS

Todas las fundas de la gama VISCO LOVE® se pueden quitar para lavar a mano o a máquina siguiendo las recomendaciones de mantenimiento del producto.



ALMOHADA DE VISCOELÁSTICA SOJA VENT

SOJA

VENT

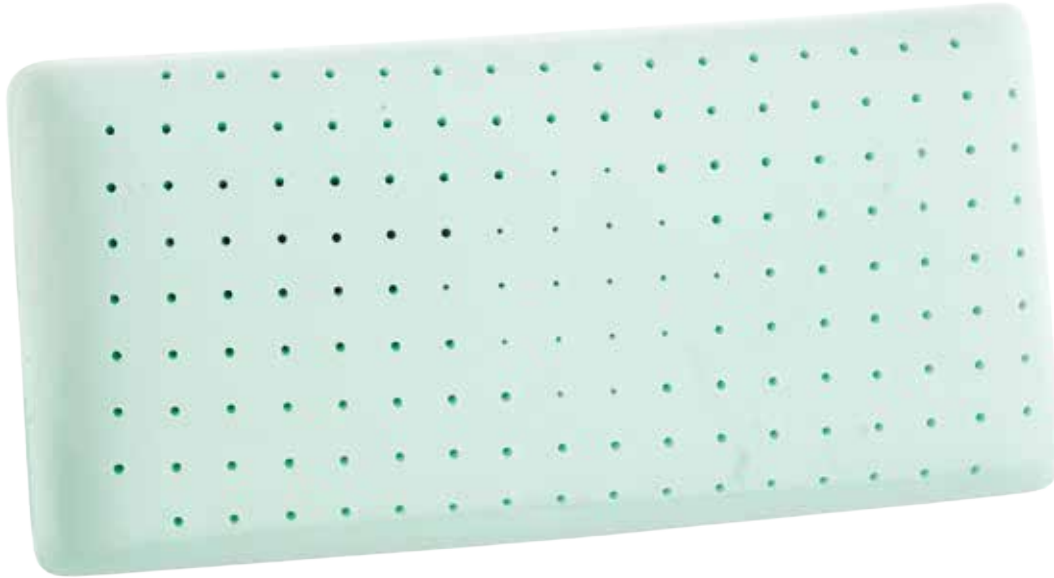

NÚCLEO SOJA VISCOELÁSTICA VERDE PERFORADA

ALMOHADA DE VISCOELÁSTICA

SOJA (viscoelástica verde)

La soja confiere al núcleo de esta almohada una textura especialmente sedosa. Con una formulación y curado específicos de la viscoelástica, la incorporación del aceite de soja aporta nutrientes naturales de regeneración e hidratación celular.

VENT (perforado)

Las perforaciones del núcleo mejoran la aireación, ayudan a disipar la humedad y aportan un plus de suavidad a las almohadas.

Fabricado con CosyPUR®



STANDARD 100
2021OK1610
www.oeko-tex.com

Medidas Almohada ± 1 cm
Largo: 60, 70, 75, 80, 90, 105, 120, 135, 150 cm
Ancho: 34,5 cm / 40 cm (Medida de 60)
Alto: 12,7 cm



Antiacaros



Funda Interior



MADE IN SPAIN



TARIFA DE PUNTOS

REF.	MODELOS SOJA VENT	70	75	80	90	105	120	135	150	40x60	PACK 70	PACK 75
12.01.08	SOJA VENT TENCEL	35,22	36,96	38,37	42,50	49,13	55,33	59,24	62,83	36,20	67,17	70,22
12.01.08C	SOJA VENT ALGODÓN	36,30	38,04	39,67	43,80	50,43	56,85	60,76	64,35	37,28	69,35	72,39
UNIDADES POR CAJA		10	10	10	8	7	5	5	5	10	5 PACKS	5 PACKS

Todas las fundas de la gama VISCO LOVE® se pueden quitar para lavar a mano o a máquina siguiendo las recomendaciones de mantenimiento del producto.

HIGH

FIRMEZA - Alta

**VISCO
LOVE®**
Love is in the pillow

HIGH

ALMOHADA DE VISCOELÁSTICA PURE DE ALTURA SUPERIOR



NÚCLEO HIGH VISCOELÁSTICA BLANCA

ALMOHADA DE VISCOELÁSTICA

HIGH es una almohada de alta tecnología diseñada para el descanso. Con una altura VARIOS CENTÍMETROS MÁS ALTA que las almohadas que se ofrecen en el mercado.

HIGH PURE (viscoelástica blanca)

Las almohadas PURE están elaboradas con un núcleo de viscoelástica blanca de formulación específica y composición equilibrada que proporciona un descanso cómodo y confortable.

Fabricado con CosyPUR®



AIDIMME
INSTITUTO TECNOLÓGICO
METALMECÁNICO, MUEBLE, MADERA, TAPICARÍA Y TEXTIL



STANDARD
100
2021OK1610
www.oeko-tex.com

Medidas Almohada ± 1 cm
Largo: 70, 75, 90, 135 cm
Ancho: 35 cm
Alto: 18 cm



Antiácaros



Funda Interior



MADE IN SPAIN



TARIFA DE PUNTOS					
REF.	MODELOS HIGH PURE	70	75	90	135
12.01.18	HIGH PURE TENCEL	45,65	48,91	53,26	69,57
12.01.18C	HIGH PURE ALGODÓN	46,74	50,00	54,35	70,65
UNIDADES POR CAJA		6	6	5	5

Todas las fundas de la gama VISCO LOVE® se pueden quitar para lavar a mano o a máquina siguiendo las recomendaciones de mantenimiento del producto.

**ALMOHADA DE VISCOELÁSTICA PURE VENT
DE ALTURA SUPERIOR**



NÚCLEO HIGH VISCOELÁSTICA BLANCA PERFORADA

ALMOHADA DE VISCOELÁSTICA

HIGH es una almohada de alta tecnología diseñada para el descanso. Con una altura VARIOS CENTÍMETROS MÁS ALTA que las almohadas que se ofrecen en el mercado.

HIGH PURE (viscoelástica blanca)

Las almohadas PURE están elaboradas con un núcleo de viscoelástica blanca de formulación específica y composición equilibrada que proporciona un descanso cómodo y comfortable.

VENT (perforado)

Las perforaciones del núcleo mejoran la aireación, ayudan a disipar la humedad y aportan un plus de suavidad a las almohadas.



Medidas Almohada ± 1 cm
Largo: 70, 75, 90, 135 cm
Ancho: 35 cm
Alto: 18 cm



MADE IN SPAIN



TARIFA DE PUNTOS					
REF.	MODELOS HIGH PURE VENT	70	75	90	135
12.01.19	HIGH PURE VENT TENCEL	46,74	50,00	54,35	70,65
12.01.19C	HIGH PURE VENT ALGODÓN	47,83	51,09	55,43	71,74
UNIDADES POR CAJA		6	6	5	5

Todas las fundas de la gama VISCO LOVE® se pueden quitar para lavar a mano o a máquina siguiendo las recomendaciones de mantenimiento del producto.

VISCO
LOVE[®]
Love is in the pillow

Gelpi[®]
[π]

CONTROL, REGULACIÓN Y TEMPERATURA.

La colección VISCO LOVE[®] - Gelpi[®] la componen modelos creados para ofrecer un extra en adaptabilidad térmica con su tecnología PCM de clima - control.

El modelaje consta de distintas tecnologías con clima - control combinables en los núcleos, en los tejidos o en ambos.



Xivorimatex[®]

SENSACIÓN TÉRMICA INSTANTÁNEA AL TACTO

Tecnología PCM Gel-Pi® de Ivorimatex®

Los tejidos con PCM (Phase Change Materials o materiales de cambio de fase) son conocidos como tejidos inteligentes por su capacidad para reaccionar a los cambios de temperatura y ofrecer un confort térmico adecuado.

El valor intrínseco de esta tecnología es su capacidad de aislamiento es decir, su capacidad de evitar picos de frío o de calor, lo que proporciona un equilibrio térmico que favorece la rápida conciliación del sueño, fundamental para garantizar que el reposo de cuerpo y mente ha sido el conveniente para afrontar una jornada de intensa actividad.

La tecnología Gel-Pi® de Ivorimatex®, aplicable tanto a núcleos de almohada como a los tejidos, actúa desde el primer contacto con la piel.

Las principales ventajas son:

- Excelente regulación del flujo de frío y calor equilibrando la humedad.
- Optimiza el microclima corporal ayudando a conciliar el sueño.
- Proporciona un alto grado de confort y placer para el descanso.
- Evita la desagradable sudoración y preserva la higiene de los productos.

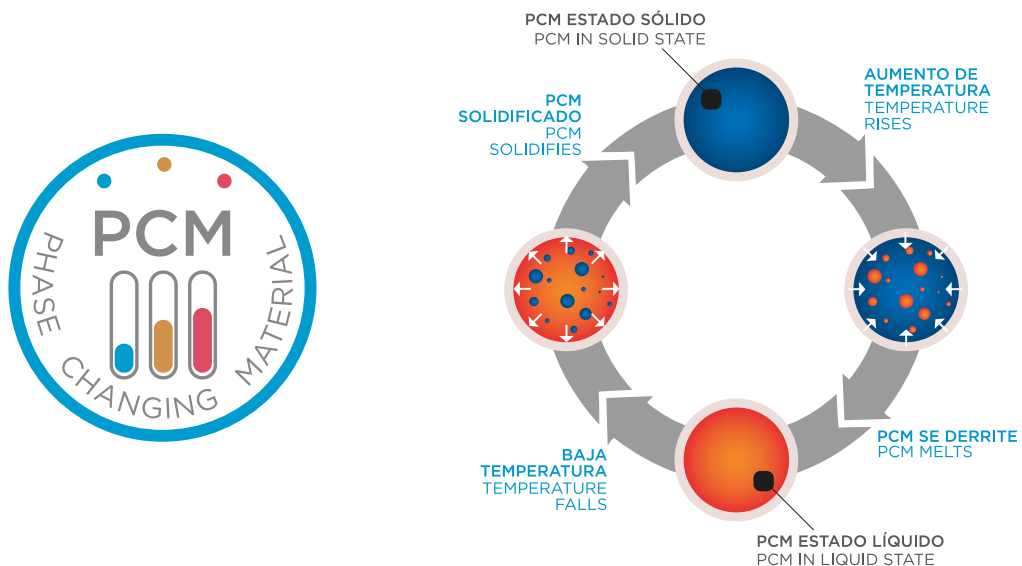

VISCO LOVE[®]

Love is in the pillow



TEJIDO HOT



TEJIDO COLD



Lavar máximo 30° C.
 No utilizar lejía.
 Planchar a baja temperatura, máximo 110° C.
 No secar en secadora.
 No lavar en seco.

FUNDA EXTERIOR
 COLD 100% Poliéster
 HOT 100% Poliéster
FUNDA INTERIOR
 100% Poliéster elástica

En una cara viste el tejido COLD, que reduce la temperatura corporal, regulando la humedad y evitando la sudoración. Su alto gramaje crea un tejido muy resistente a los lavados y confortable al tacto, con una textura sedosa y fina.

La cara anversa viste un tejido HOT con un confort más cálido y resistente a la abrasión.



MADE IN SPAIN



VISCO LOVE®

Love is in the pillow

TEJIDO P.C.M.



AQUA

TAMAÑO REAL

AQUA BLUE

TAMAÑO REAL



Lavar máximo 30° C.
No utilizar lejía.
Planchar a baja temperatura, máximo 110° C.
No secar en secadora.
No lavar en seco.



FUNDA EXTERIOR AQUA/ AQUA BLUE
50% Tencel - 50% Algodón
Laminado PU 25 µm
Capa superior PCM GELPI
FUNDA INTERIOR
100% Poliéster elástica

Tecnología PCM Gel-Pi® (Phase Change Materials o materiales de cambio de fase) Los tejidos y materiales termorreguladores de la gama Gel-Pi® de Ivorimatex® ofrecen un confort superior gracias al control activo de la temperatura corporal que realizan durante el descanso.



MADE IN SPAIN



PURE

FIRMEZA - Media

PURE

ALMOHADA DE VISCOELÁSTICA PURE



NÚCLEO PURE VISCOELÁSTICA BLANCA

ALMOHADA DE VISCOELÁSTICA

PURE (viscoelástica blanca)

Las almohadas PURE están elaboradas con un núcleo de viscoelástica blanca de formulación específica y composición equilibrada que proporciona un descanso cómodo y confortable.

Tecnología PCM Gel-Pi®

Los tejidos y materiales termorreguladores de la gama Gel-Pi® de Ivorimatex® ofrecen un confort superior gracias al control activo de la temperatura corporal que realizan durante el descanso.

Fabricado con CosyPUR®



Medidas Almohada ± 1 cm
Largo: 60, 70, 75, 80, 90, 105, 120, 135, 150 cm
Ancho: 34,5 cm / 40 cm (Medida de 60)
Alto: 12,7 cm



TARIFA DE PUNTOS

REF.	MODELOS PURE	70	75	80	90	105	120	135	150	40x60
12.06.01A	PURE AQUA	37,83	39,78	41,52	45,54	52,50	59,13	64,57	69,02	38,59
12.06.01B	PURE AQUA BLUE	37,83	39,78	41,52	45,54	52,50	59,13	64,57	69,02	38,59
12.06.10	PURE COLD	41,63	43,70	45,76	50,43	55,87	63,26	68,15	73,48	42,07
UNIDADES POR CAJA		10	10	10	8	7	5	5	5	10

Todas las fundas de la gama VISCO LOVE® se pueden quitar para lavar a mano o a máquina siguiendo las recomendaciones de mantenimiento del producto.



ALMOHADA DE VISCOELÁSTICA PURE VENT

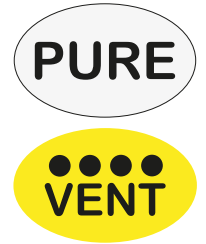

NÚCLEO PURE VISCOELÁSTICA BLANCA PERFORADA

ALMOHADA DE VISCOELÁSTICA

PURE (viscoelástica blanca)

Las almohadas PURE están elaboradas con un núcleo de viscoelástica blanca de formulación específica y composición equilibrada que proporciona un descanso cómodo y confortable.

VENT (perforado)

Las perforaciones del núcleo mejoran la aireación, ayudan a disipar la humedad y aportan un plus de suavidad a las almohadas.

Tecnología PCM Gel-Pi

Los tejidos y materiales termorreguladores de la gama Gel-Pi de Ivorimatex ofrecen un confort superior gracias al control activo de la temperatura corporal que realizan durante el descanso.

Fabricado con CosyPUR®



Medidas Almohada ± 1 cm
Largo: 60, 70, 75, 80, 90, 105, 120, 135, 150 cm
Ancho: 34,5 cm / 40 cm (Medida de 60)
Alto: 12,7 cm



TARIFA DE PUNTOS										
REF.	MODELOS PURE VENT	70	75	80	90	105	120	135	150	40x60
12.06.02A	PURE VENT AQUA	38,91	40,87	42,61	46,63	54,13	60,76	66,20	70,65	39,67
12.06.02B	PURE VENT AQUA BLUE	38,91	40,87	42,61	46,63	54,13	60,76	66,20	70,65	39,67
12.06.11	PURE VENT COLD	42,72	44,78	46,85	51,52	57,50	64,89	69,78	75,11	43,15
UNIDADES POR CAJA		10	10	10	8	7	5	5	5	10

Todas las fundas de la gama VISCO LOVE® se pueden quitar para lavar a mano o a máquina siguiendo las recomendaciones de mantenimiento del producto.

CARBONO

ALMOHADA DE VISCOELÁSTICA CARBONO



NÚCLEO VISCOELÁSTICA CARBONO

ALMOHADA DE VISCOELÁSTICA

CARBONO (viscoelástica gris)

Al núcleo de viscoelástica se le añaden partículas de CARBONO que aportan un toque de firmeza y las ventajas propias de este elemento esencial. Al ser un excelente filtro natural, absorbe los malos olores y reduce la oxidación.

Tecnología PCM Gel-Pi®

Los tejidos y materiales termorreguladores de la gama Gel-Pi® de Ivorimatex® ofrecen un confort superior gracias al control activo de la temperatura corporal que realizan durante el descanso.

Fabricado con CosyPUR®



Medidas Almohada ± 1 cm
Largo: 60, 70, 75, 80, 90, 105, 120, 135, 150 cm
Ancho: 34,5 cm / 40 cm (Medida de 60)
Alto: 12,7 cm



TARIFA DE PUNTOS										
REF.	MODELOS CARBONO	70	75	80	90	105	120	135	150	40x60
12.06.03A	CARBONO AQUA	38,91	40,87	42,61	46,63	54,13	60,76	66,20	70,65	39,67
12.06.03B	CARBONO AQUA BLUE	38,91	40,87	42,61	46,63	54,13	60,76	66,20	70,65	39,67
12.06.12	CARBONO COLD	42,72	44,78	46,85	51,52	57,50	64,89	69,78	75,11	43,15
UNIDADES POR CAJA		10	10	10	8	7	5	5	5	10

Todas las fundas de la gama VISCO LOVE® se pueden quitar para lavar a mano o a máquina siguiendo las recomendaciones de mantenimiento del producto.

ALMOHADA DE VISCOELÁSTICA CARBONO VENT

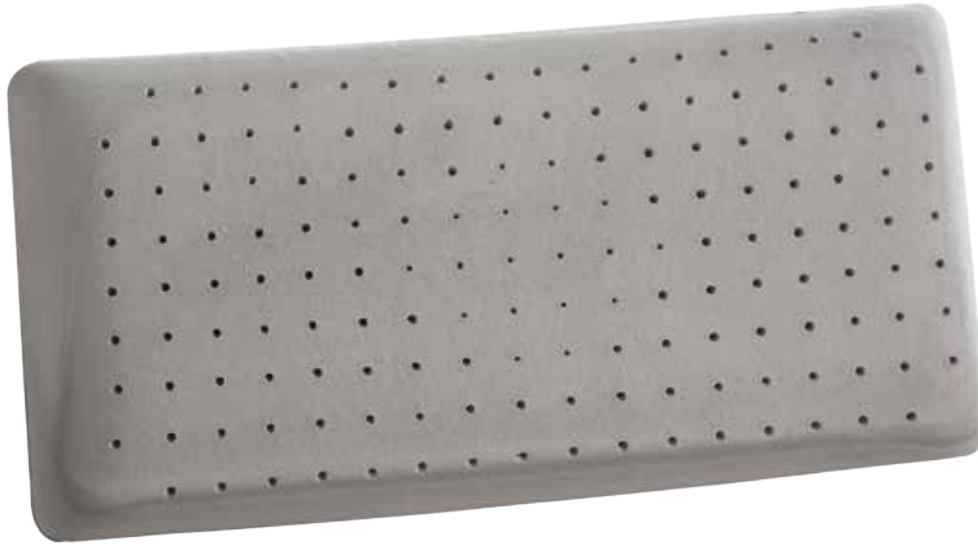

NÚCLEO VISCOELÁSTICA CARBONO PERFORADA

ALMOHADA DE VISCOELÁSTICA

CARBONO (viscoelástica gris)

Al núcleo de viscoelástica se le añaden partículas de CARBONO que aportan un toque de firmeza y las ventajas propias de este elemento esencial. Al ser un excelente filtro natural, absorbe los malos olores y reduce la oxidación.

VENT (perforado)

Las perforaciones del núcleo mejoran la aireación, ayudan a disipar la humedad y aportan un plus de suavidad a las almohadas.

Tecnología PCM Gel-Pi®

Los tejidos y materiales termorreguladores de la gama Gel-Pi® de Ivorimatex® ofrecen un confort superior gracias al control activo de la temperatura corporal que realizan durante el descanso.

Fabricado con CosyPUR®



Medidas Almohada ± 1 cm
Largo: 60, 70, 75, 80, 90, 105, 120, 135, 150 cm
Ancho: 34,5 cm / 40 cm (Medida de 60)
Alto: 12,7 cm



TARIFA DE PUNTOS										
REF.	MODELOS CARBONO VENT	70	75	80	90	105	120	135	150	40x60
12.06.04A	CARBONO VENT AQUA	40,00	41,96	43,70	47,72	55,76	62,39	67,83	72,28	40,76
12.06.04B	CARBONO VENT AQUA BLUE	40,00	41,96	43,70	47,72	55,76	62,39	67,83	72,28	40,76
12.06.13	CARBONO VENT COLD	43,80	45,87	47,93	52,61	59,13	66,52	71,41	76,74	44,24
UNIDADES POR CAJA		10	10	10	8	7	5	5	5	10

Todas las fundas de la gama VISCO LOVE® se pueden quitar para lavar a mano o a máquina siguiendo las recomendaciones de mantenimiento del producto.

ALMOHADA DE VISCOELÁSTICA GEL SUAVE



NÚCLEO VISCOELÁSTICA GEL SUAVE

ALMOHADA DE VISCOELÁSTICA

GEL SUAVE (viscoelástica azul)

La formulación exclusiva de este núcleo de viscoelástica aporta a esta almohada unas propiedades únicas por su extremada suavidad y firmeza blanda.

Tecnología PCM Gel-Pi®

Los tejidos y materiales termorreguladores de la gama Gel-Pi® de Ivorimatex® ofrecen un confort superior gracias al control activo de la temperatura corporal que realizan durante el descanso.

Fabricado con CosyPUR®



Medidas Almohada ± 1 cm
Largo: 60, 70, 75, 80, 90, 105, 120, 135, 150 cm
Ancho: 34,5 cm / 40 cm (Medida de 60)
Alto: 12,7 cm



TARIFA DE PUNTOS										
REF.	MODELOS GEL SUAVE	70	75	80	90	105	120	135	150	40x60
12.06.15A	GEL SUAVE AQUA	38,91	40,87	42,61	46,63	54,13	60,76	66,20	70,65	39,67
12.06.15B	GEL SUAVE AQUA BLUE	38,91	40,87	42,61	46,63	54,13	60,76	66,20	70,65	39,67
12.06.18	GEL SUAVE COLD	42,72	44,78	46,85	51,52	57,50	64,89	69,78	75,11	43,15
UNIDADES POR CAJA		10	10	10	8	7	5	5	5	10

Todas las fundas de la gama VISCO LOVE® se pueden quitar para lavar a mano o a máquina siguiendo las recomendaciones de mantenimiento del producto.

ALMOHADA DE VISCOELÁSTICA GEL SUAVE VENT

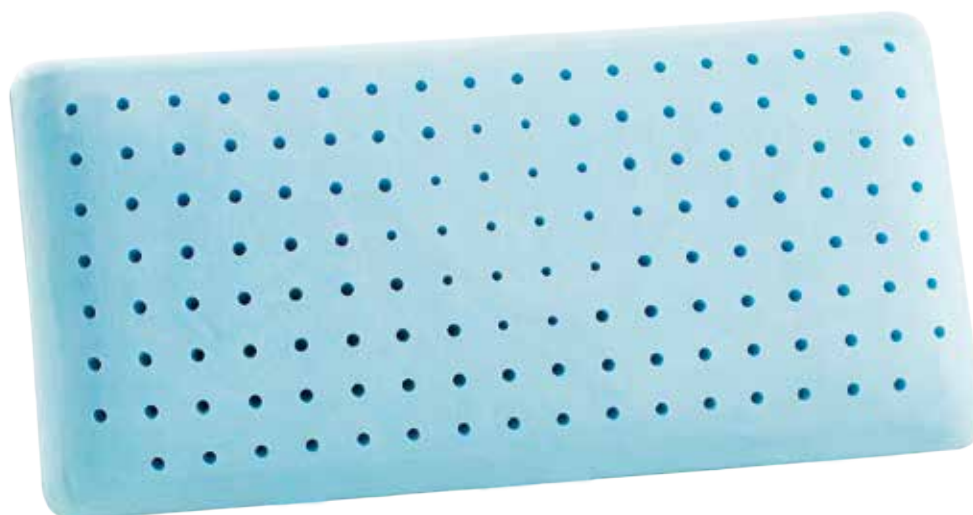

NÚCLEO VISCOELÁSTICA GEL SUAVE PERFORADA

ALMOHADA DE VISCOELÁSTICA

GEL SUAVE (viscoelástica azul)

La formulación exclusiva de este núcleo de viscoelástica aporta a esta almohada unas propiedades únicas por su extremada suavidad y firmeza blanda.

VENT (perforado)

Las perforaciones del núcleo mejoran la aireación, ayudan a disipar la humedad y aportan un plus de suavidad a las almohadas.

Tecnología PCM Gel-Pi®

Los tejidos y materiales termorreguladores de la gama Gel-Pi® de Ivorimatex® ofrecen un confort superior gracias al control activo de la temperatura corporal que realizan durante el descanso.

Fabricado con CosyPUR®



Medidas Almohada ± 1 cm
Largo: 60, 70, 75, 80, 90, 105, 120, 135, 150 cm
Ancho: 34,5 cm / 40 cm (Medida de 60)
Alto: 12,7 cm



TARIFA DE PUNTOS

REF.	MODELOS GEL SUAVE VENT	70	75	80	90	105	120	135	150	40x60
12.06.19	GEL SUAVE VENT COLD	43,80	45,87	47,93	52,61	59,13	66,52	71,41	76,74	44,24
12.06.16A	GEL SUAVE VENT AQUA	40,00	41,96	43,70	47,72	55,76	62,39	67,83	72,28	40,76
12.06.16B	GEL SUAVE VENT AQUA BLUE	40,00	41,96	43,70	47,72	55,76	62,39	67,83	72,28	40,76
UNIDADES POR CAJA		10	10	10	8	7	5	5	5	10

Todas las fundas de la gama VISCO LOVE® se pueden quitar para lavar a mano o a máquina siguiendo las recomendaciones de mantenimiento del producto.



ALMOHADA DE VISCOELÁSTICA SOJA



NÚCLEO VISCOELÁSTICA SOJA

ALMOHADA DE VISCOELÁSTICA

SOJA (viscoelástica verde)

La soja confiere al núcleo de esta almohada una textura especialmente sedosa. Con una formulación y curado específicos de la viscoelástica, la incorporación del aceite de soja aporta nutrientes naturales de regeneración e hidratación celular.

Tecnología PCM Gel-Pi®

Los tejidos y materiales termorreguladores de la gama Gel-Pi® de Ivorimatex® ofrecen un confort superior gracias al control activo de la temperatura corporal que realizan durante el descanso.

Fabricado con CosyPUR®



Medidas Almohada ± 1 cm
Largo: 60, 70, 75, 80, 90, 105, 120, 135, 150 cm
Ancho: 34,5 cm / 40 cm (Medida de 60)
Alto: 12,7 cm



TARIFA DE PUNTOS										
REF.	MODELOS SOJA	70	75	80	90	105	120	135	150	40x60
12.06.18A	SOJA AQUA	38,91	40,87	42,61	46,63	54,13	60,76	66,20	70,65	39,67
12.06.18B	SOJA AQUA BLUE	38,91	40,87	42,61	46,63	54,13	60,76	66,20	70,65	39,67
12.06.20	SOJA COLD	42,72	44,78	46,85	51,52	57,50	64,89	69,78	75,11	43,15
UNIDADES POR CAJA		10	10	10	8	7	5	5	5	10

Todas las fundas de la gama VISCO LOVE® se pueden quitar para lavar a mano o a máquina siguiendo las recomendaciones de mantenimiento del producto.

ALMOHADA DE VISCOELÁSTICA SOJA VENT

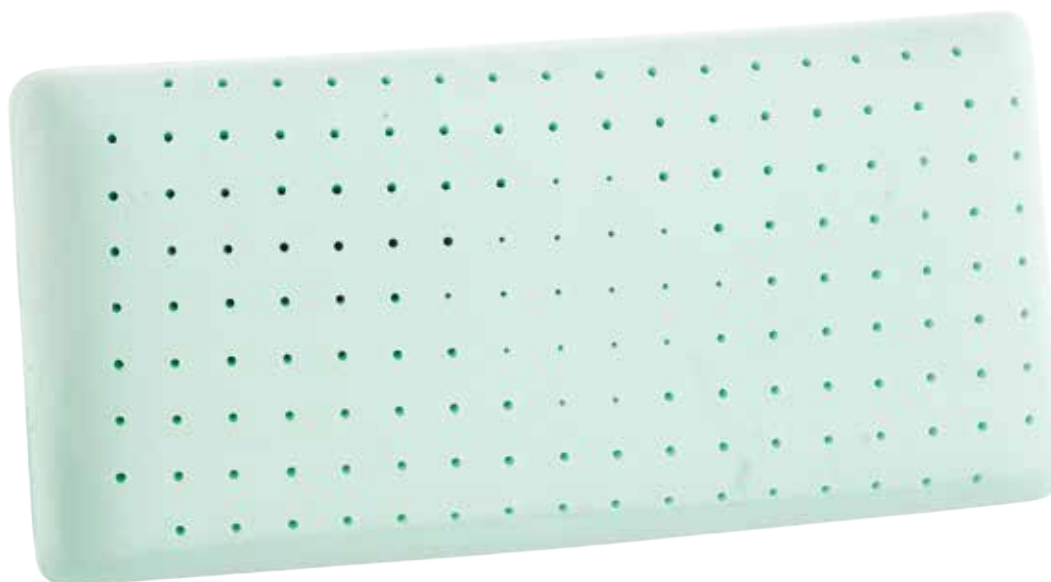

NÚCLEO VISCOELÁSTICA SOJA PERFORADA

ALMOHADA DE VISCOELÁSTICA

SOJA (viscoelástica verde)

La soja confiere al núcleo de esta almohada una textura especialmente sedosa. Con una formulación y curado específicos de la viscoelástica, la incorporación del aceite de soja aporta nutrientes naturales de regeneración e hidratación celular.

VENT (perforado)

Las perforaciones del núcleo mejoran la aireación, ayudan a disipar la humedad y aportan un plus de suavidad a las almohadas.

Tecnología PCM Gel-Pi®

Los tejidos y materiales termorreguladores de la gama Gel-Pi® de Ivorimatex® ofrecen un confort superior gracias al control activo de la temperatura corporal que realizan durante el descanso.

Fabricado con CosyPUR®



Medidas Almohada ± 1 cm
Largo: 60, 70, 75, 80, 90, 105, 120, 135, 150 cm
Ancho: 34,5 cm / 40 cm (Medida de 60)
Alto: 12,7 cm



TARIFA DE PUNTOS										
REF.	MODELOS SOJA VENT	70	75	80	90	105	120	135	150	40x60
12.06.21	SOJA VENT COLD	43,80	45,87	47,93	52,61	59,13	66,52	71,41	76,74	44,24
12.06.19A	SOJA VENT AQUA	40,00	41,96	43,70	47,72	55,76	62,39	67,83	72,28	40,76
12.06.19B	SOJA VENT AQUA BLUE	40,00	41,96	43,70	47,72	55,76	62,39	67,83	72,28	40,76
UNIDADES POR CAJA		10	10	10	8	7	5	5	5	10

Todas las fundas de la gama VISCO LOVE® se pueden quitar para lavar a mano o a máquina siguiendo las recomendaciones de mantenimiento del producto.



ALMOHADA DE VISCOELÁSTICA PURE CON TRATAMIENTO GEL P.C.M.

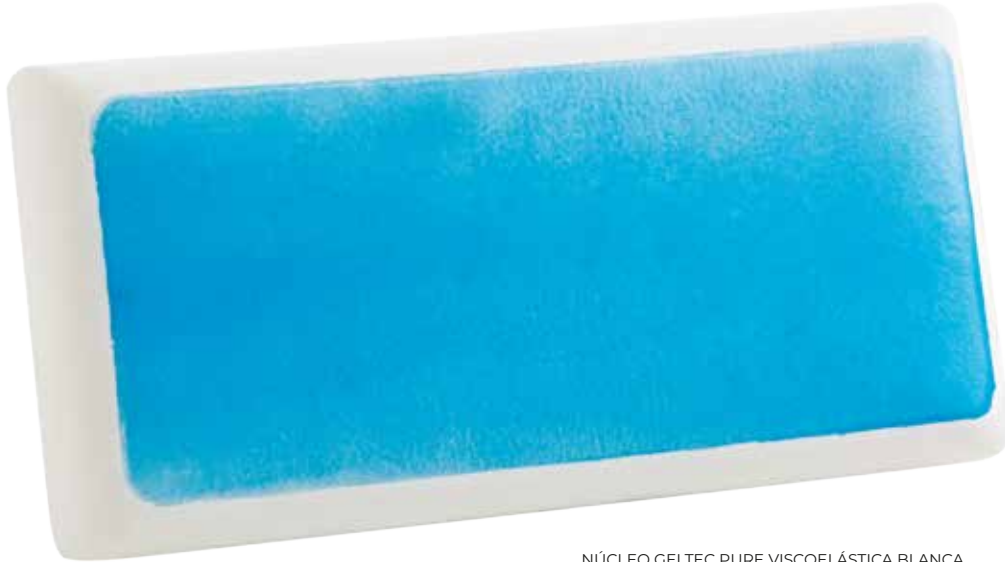

NÚCLEO GELTEC PURE VISCOELÁSTICA BLANCA CON TRATAMIENTO P.C.M.

ALMOHADA DE VISCOELÁSTICA CON P.C.M. DUAL NÚCLEO + TEJIDO

PURE (viscoelástica blanca)

Las almohadas PURE están elaboradas con un núcleo de viscoelástica blanca de formulación específica y composición equilibrada que proporciona un descanso cómodo y confortable.

El núcleo presenta en una cara el tratamiento Gel-Pi® que consiste en aplicar con espray partículas de PCM® que evitan la acumulación del calor aportando un frescor añadido y mayor resiliencia.

Tecnología PCM Gel-Pi®

Los tejidos y materiales termorreguladores de la gama Gel-Pi® de Ivorimatex® ofrecen un confort superior gracias al control activo de la temperatura corporal que realizan durante el descanso.

Fabricado con CosyPUR®



Medidas Almohada ± 1 cm
Largo: 60, 70, 75, 80, 90 cm
Ancho: 34,5 cm / 40 cm (Medida de 60)
Alto: 12,7 cm



TARIFA DE PUNTOS						
REF.	MODELOS GELTEC	70	75	80	90	40x60
12.06.05A	GELTEC PURE AQUA	46,41	48,15	50,00	55,65	46,96
12.06.05B	GELTEC PURE AQUA BLUE	46,41	48,15	50,00	55,65	46,96
UNIDADES POR CAJA		10	10	10	8	10

Todas las fundas de la gama VISCO LOVE® se pueden quitar para lavar a mano o a máquina siguiendo las recomendaciones de mantenimiento del producto.



**ALMOHADA DE VISCOELÁSTICA PURE VENT
CON TRATAMIENTO GEL P.C.M.**



NÚCLEO GELTEC PURE VISCOELÁSTICA BLANCA PERFORADA
CON TRATAMIENTO P.C.M.

**ALMOHADA DE VISCOELÁSTICA CON P.C.M.
DUAL NÚCLEO + TEJIDO**

PURE (viscoelástica blanca)

Las almohadas PURE están elaboradas con un núcleo de viscoelástica blanca de formulación específica y composición equilibrada que proporciona un descanso cómodo y confortable.

El núcleo presenta en una cara el tratamiento Gel-Pi® que consiste en aplicar con spray partículas de PCM® que evitan la acumulación del calor aportando un frescor añadido y mayor resiliencia.

VENT (perforado)

Las perforaciones del núcleo mejoran la aireación, ayudan a disipar la humedad y aportan un plus de suavidad a las almohadas.

Tecnología PCM Gel-Pi®

Los tejidos y materiales termorreguladores de la gama Gel-Pi® de Ivorimatex® ofrecen un confort superior gracias al control activo de la temperatura corporal que realizan durante el descanso.

Fabricado con CosyPUR®



Medidas Almohada ± 1 cm
Largo: 60, 70, 75, 80, 90 cm
Ancho: 34,5 cm / 40 cm (Medida de 60)
Alto: 12,7 cm



MADE IN SPAIN



TARIFA DE PUNTOS						
REF.	MODELOS GELTEC VENT	70	75	80	90	40x60
12.06.06A	GELTEC PURE VENT AQUA	47,50	49,24	51,09	56,74	48,04
12.06.06B	GELTEC PURE VENT AQUA BLUE	47,50	49,24	51,09	56,74	48,04
UNIDADES POR CAJA		10	10	10	8	10

Todas las fundas de la gama VISCO LOVE® se pueden quitar para lavar a mano o a máquina siguiendo las recomendaciones de mantenimiento del producto.



Viscöpur®

FIRMEZAS Y SENSACIONES

La colección Viscöpur® consta de una amplia gama de modelos creados para ofrecer un plus de confort en comparación con las almohadas convencionales.

En los modelos hay diferentes sistemas viscoelásticos, varias firmezas a elegir, así como varios sistemas de aireación.



SPHERE



MADE IN SPAIN



SPHERE



FIRMEZA - Suave



FIRMEZA - Media



FIRMEZA - Alta



ALMOHADA DE VISCOELÁSTICA MICROESFERAS

Almohada de firmezas suave-media-firme con un núcleo diseñado con canales y microesferas que potencian la circulación sanguínea gracias al efecto masaje que generan los movimientos de la cabeza durante el descanso sobre las microesferas.

Su diseño alivia los puntos de presión de las cervicales proporcionando una placentera sensación de ingravidez, a la vez que asegura una adecuada ventilación limitando la humedad y aportando gran transpirabilidad. La primera almohada con una misma densidad y tres suavidades muy diferenciadas.

Fabricado con CosyPUR®



FUNDA EXTERIOR
100% Poliéster
FUNDA INTERIOR TENCEL
100% Poliéster elástica

Medidas Almohada ± 1 cm
Largo: 60, 70, 75, 80, 90 cm
Ancho: 35 cm / 40 cm (Medida de 60)
Alto: 13 cm

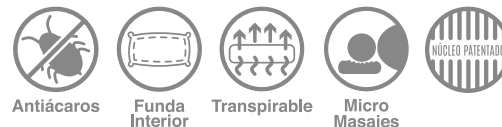

TARIFA DE PUNTOS						
REF.	MODELOS SPHERE	70	75	80	90	40x60
12.02.18	SUAVE	37,39	39,35	40,76	45,54	37,93
12.02.19	MEDIA	37,39	39,35	40,76	45,54	37,93
12.02.20	FIRME	37,39	39,35	40,76	45,54	37,93
UNIDADES POR CAJA		8	8	8	6	8

Todas las fundas de la gama VISCOPUR® se pueden quitar para lavar a mano o a máquina siguiendo las recomendaciones de mantenimiento del producto.

NATUREX



MADE IN
SPAIN



NATUREX

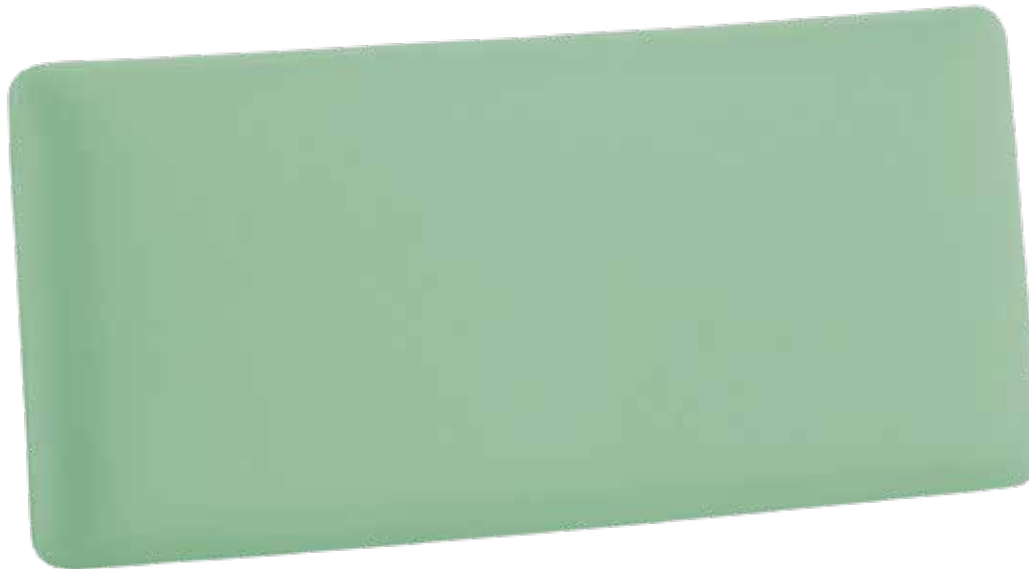

FIRMEZA - Media



NÚCLEO NATUREX VISCOCELL® VERDE

**ALMOHADA DE VISCOCELL®
VISCOELÁSTICA DE CÉLULA ABIERTA**

El innovador núcleo de ViscoCell® con sus células abiertas, no solo le confiere una extraordinaria elasticidad, rebote y suavidad sino que al tener mayor densidad aumenta su durabilidad. Un núcleo indeformable y confortable que disipa el calor así como la humedad. Transpira mejor que cualquier viscoelástica convencional.

Fabricado con CosyPUR®



Antiácaros



Funda Interior



Transpirable



Visco Célula Abierta

FUNDA EXTERIOR
100% Poliéster
FUNDA INTERIOR
100% Poliéster elástica

Medidas Almohada ± 1 cm
Largo: 70, 75, 80, 90, 105, 120, 135, 150 cm
Ancho: 34,5 cm / 40 cm (Medida de 70)
Alto: 12,7 cm

TARIFA DE PUNTOS

REF.	MODELOS NATUREX	70	75	80	90	105	120	135	150
12.03.14	NATUREX	38,91	40,65	41,96	46,41	51,30	58,37	61,63	65,98
UNIDADES POR CAJA		10	10	10	8	7	5	5	5

Todas las fundas de la gama VISCOPUR® se pueden quitar para lavar a mano o a máquina siguiendo las recomendaciones de mantenimiento del producto.

NUBE JUVENIL



KRECE JUVENIL



MADE IN SPAIN



**NUBE
KRECE
JUVENIL
9/14 AÑOS**



FIRMEZA - Suave



NÚCLEO GEL SUAVE VISCOELÁSTICA AZUL

ALMOHADA DE VISCOELÁSTICA

Las almohadas NUBE y KRECE están diseñadas para los adolescentes. Un núcleo elástico y suave, sin perforaciones, un soporte mayor y un ajuste anatómico completo.

La funda está confeccionada con ribete y un tejido muy suave, sin cremallera para evitar rozaduras.



FUNDA SISTEMA SOBRE SIN CREMALLERA

Medidas Almohada ± 1 cm
Largo: 70, 75, 80, 90, 105 cm
Ancho: 34,5 cm
Alto: 12,7 cm

FUNDA EXTERIOR
100% Poliéster
FUNDA INTERIOR
100% Poliéster elástica

TARIFA DE PUNTOS						
REF.	MODELOS KRECE	70	75	80	90	105
12.03.01N	NUBE JUVENIL	39,57	41,41	43,04	47,28	53,59
12.03.01	KRECE JUVENIL	39,57	41,41	43,04	47,28	53,59
UNIDADES POR CAJA		10	10	10	8	7

Todas las fundas de la gama VISCOPUR® se pueden quitar para lavar a mano o a máquina siguiendo las recomendaciones de mantenimiento del producto.

NUBE INFANTIL



KRECE INFANTIL



MADE IN SPAIN



**NUBE
KRECE
INFANTIL
4/8 AÑOS**

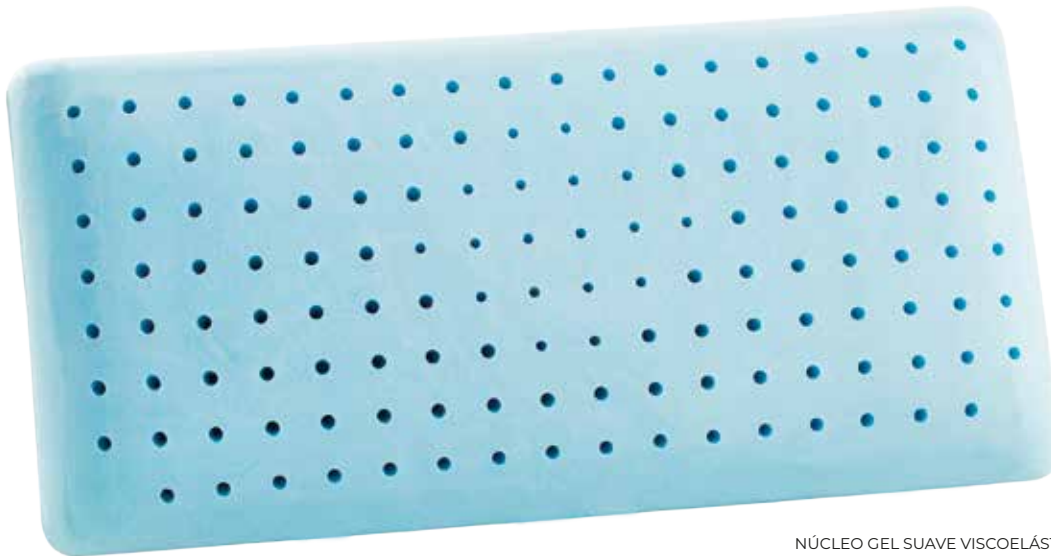

NUBE

KRECE

VENT

FIRMEZA - Suave



NÚCLEO GEL SUAVE VISCOELÁSTICA AZUL PERFORADA

ALMOHADA DE VISCOELÁSTICA

Las almohadas NUBE y KRECE infantil están diseñadas especialmente para el descanso de los más pequeños por la composición de su núcleo, el más elástico y suave del mercado, para un ajuste anatómico completo.

El núcleo perforado le confiere una mayor suavidad y transpirabilidad.

La funda está confeccionada con ribete y un tejido muy suave, sin cremallera para evitar rozaduras.

FUNDA SISTEMA SOBRE SIN CREMALLERA

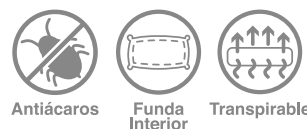

Medidas Almohada ± 1 cm
Largo: 70, 75, 80, 90, 105 cm
Ancho: 34,5 cm
Alto: 12,7 cm

FUNDA EXTERIOR
100% Poliéster
FUNDA INTERIOR
100% Poliéster elástica

TARIFA DE PUNTOS						
REF.	MODELOS KRECE VENT	70	75	80	90	105
12.03.02N	NUBE VENT INFANTIL	40,65	42,50	44,13	48,37	55,76
12.03.02	KRECE VENT INFANTIL	40,65	42,50	44,13	48,37	55,76
UNIDADES POR CAJA		10	10	10	8	7

Todas las fundas de la gama VISCOPUR® se pueden quitar para lavar a mano o a máquina siguiendo las recomendaciones de mantenimiento del producto.



Adaptec

ADAPTABILIDAD, REGULACIÓN Y AJUSTE.

La colección Adaptec se creó para ofrecer una nueva manera de descanso inspirada y basada en I+D+i (investigación, desarrollo, innovación).

Los modelos aportan una mejora en el posicionamiento, enfocado a aumentar la conexión de apoyo en relación con la fisionomía del cuerpo y el descanso.



ivorimatex®



MADE IN
SPAIN



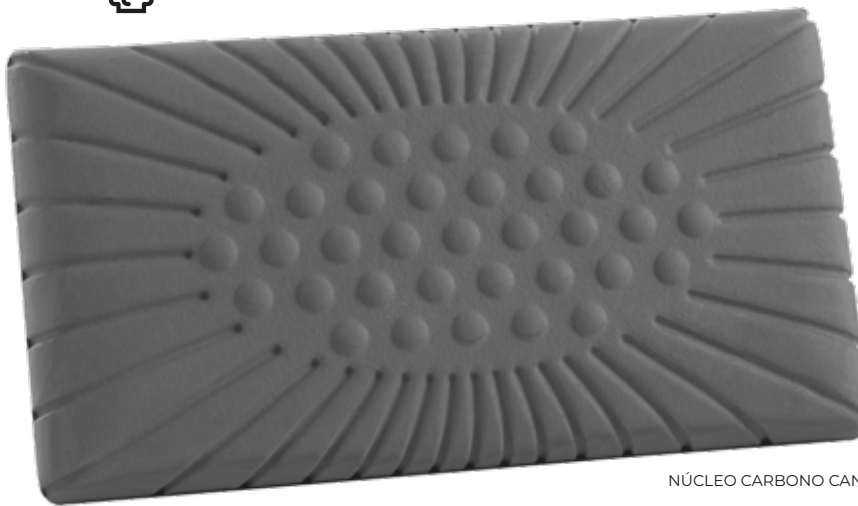

TRAIL

FIRMEZA - Media



NÚCLEO CARBONO CANALES VISCOELÁSTICA GRIS

RUNNING

FIRMEZA - Media

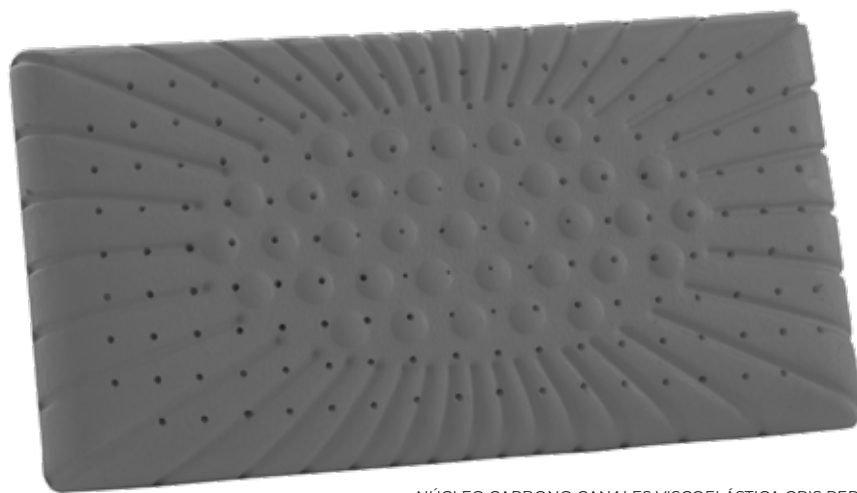

NÚCLEO CARBONO CANALES VISCOELÁSTICA GRIS PERFORADO

ALMOHADA DEPORTIVA DE VISCOELÁSTICA

Almohada de Viscoelástica de formulación única para facilitar la perfecta adaptación al cuello y la nuca. El diseño del núcleo es específico para corredores de superficies irregulares, con un soporte más firme para cuellos más atléticos.

Al núcleo de viscoelástica se le añaden partículas de CARBONO que aportan un toque de firmeza y las ventajas propias de este elemento esencial. Al ser un excelente filtro natural, absorbe los malos olores y reduce la oxidación.

Las perforaciones del núcleo mejoran la aireación, ayudan a disipar la humedad y aportan un plus de suavidad a las almohadas.



Antiácaros



Funda Interior



Transpirable



Ergonómico

Fabricado con CosyPUR®



STANDARD
100
2021OK1610
www.oeko-tex.com

Medidas Almohada ± 1 cm
Largo: 70 cm
Ancho: 35 cm
Alto: 13 cm

FUNDA EXTERIOR
100% Poliéster
FUNDA INTERIOR
100% Poliéster elástica

TARIFA DE PUNTOS		
REF.	MODELO RECOVERY	70
12.03.15	RECOVERY TRAIL	49,78
UNIDADES POR CAJA		6

TARIFA DE PUNTOS		
REF.	MODELO RECOVERY	70
12.03.16	RECOVERY RUNNING	50,87
UNIDADES POR CAJA		6

Adaptec



3 ALTURAS
DIFERENTES

4 CONFORTS
DIFERENTES

ADAPTA



MADE IN
SPAIN





ADAPTA



ALMOHADADA REGULABLE DE VISCOELÁSTICA

Almohada compuesta por 3 núcleos de distintas firmezas que permite personalizar el confort deseado en cada momento.

Un núcleo de Viscoelástica Gel Suave, otro de Viscoelástica Carbono Firme y uno central de Foam de firmeza Super Suave.

La funda lleva una cremallera en "L" para una fácil manipulación de los núcleos.

La almohada más adaptable de todos los modelos ya que se puede regular en distintas alturas y firmezas.

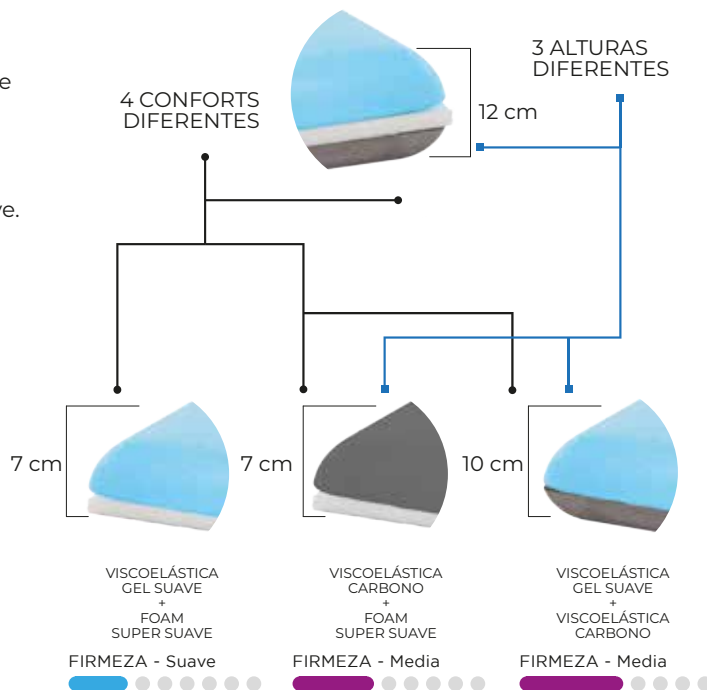

FUNDA EXTERIOR
99% Poliéster - 1% Elastómero
FUNDA INTERIOR
100% Poliéster elástica

Medidas Almohada ± 1 cm
Largo: 70 cm
Ancho: 35 cm
Alto: 7, 10 y 12 cm

TARIFA DE PUNTOS		
REF.	MODELO ADAPTA	70
12.08.17	NUEVA ADAPTA	46,74
UNIDADES POR CAJA		6

Todas las fundas de la gama VISCO LOVE® se pueden quitar para lavar a mano o a máquina siguiendo las recomendaciones de mantenimiento del producto.

TIBI PURE

FIRMEZA - Media



Adaptec



NÚCLEO TIBI VISCOELÁSTICA BLANCA

ALMOHADA CERVICAL DE VISCOELÁSTICA

La almohada TIBI está elaborada con un núcleo de viscoelástica blanca de formulación específica y composición equilibrada que proporciona un descanso cómodo y confortable. Este núcleo está compuesto por una zona de confort central y acotado por dos zonas ergonómicas elevadas que recogen perfectamente la nuca y el cuello, y que permiten también un descanso lateral, facilitando en ambas opciones una descarga de las presiones diarias y un alivio de las molestias en una zona crítica del cuerpo.

PURE (viscoelástica blanca)

Las almohadas PURE están elaboradas con un núcleo de viscoelástica blanca de formulación específica y composición equilibrada que proporciona un descanso cómodo y confortable.



Antiácaros



Funda Interior



Ergonómico

Medidas Almohada ± 1 cm
Largo: 60, 70 cm
Ancho: 33 cm
Alto: 13/10 cm

FUNDA EXTERIOR
99% Poliéster - 1% Elastómero
FUNDA INTERIOR
100% Poliéster elástica

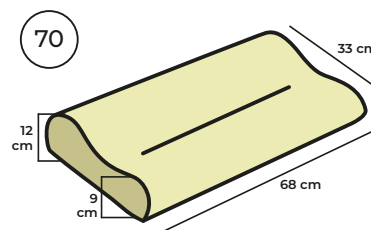
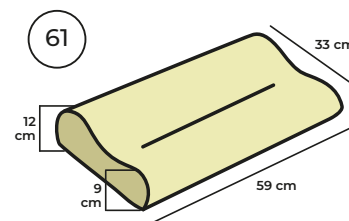

TARIFA DE PUNTOS			
REF.	MODELO TIBI	61	70
12.08.18	TIBI BLANCA	31,96	34,57
UNIDADES POR CAJA		6	6

Todas las fundas de la gama VISCO LOVE® se pueden quitar para lavar a mano o a máquina siguiendo las recomendaciones de mantenimiento del producto.

TIBI CARBONO

FIRMEZA - Media



NÚCLEO TIBI VISCOELÁSTICA CARBONO

ALMOHADA CERVICAL DE VISCOELÁSTICA

La almohada TIBI está elaborada con un núcleo de viscoelástica blanca de formulación específica y composición equilibrada que proporciona un descanso cómodo y confortable. Este núcleo está compuesto por una zona de confort central y acotado por dos zonas ergonómicas elevadas que recogen perfectamente la nuca y el cuello, y que permiten también un descanso lateral, facilitando en ambas opciones una descarga de las presiones diarias y un alivio de las molestias en una zona crítica del cuerpo.

CARBONO (viscoelástica gris)

Al núcleo de viscoelástica se le añaden partículas de CARBONO que aportan un toque de firmeza y las ventajas propias de este elemento esencial. Al ser un excelente filtro natural, absorbe los malos olores y reduce la oxidación.



Antiacaros



Funda Interior



Ergonómico

Medidas Almohada ± 1 cm
Largo: 60, 70 cm
Ancho: 33 cm
Alto: 13/10 cm

FUNDA EXTERIOR
99% Poliéster - 1% Elastómero
FUNDA INTERIOR
100% Poliéster elástica

TARIFA DE PUNTOS			
REF.	MODELO TIBI	61	70
12.08.19	TIBI CARBONO	33,04	35,65
UNIDADES POR CAJA		6	6

Todas las fundas de la gama VISCO LOVE® se pueden quitar para lavar a mano o a máquina siguiendo las recomendaciones de mantenimiento del producto.

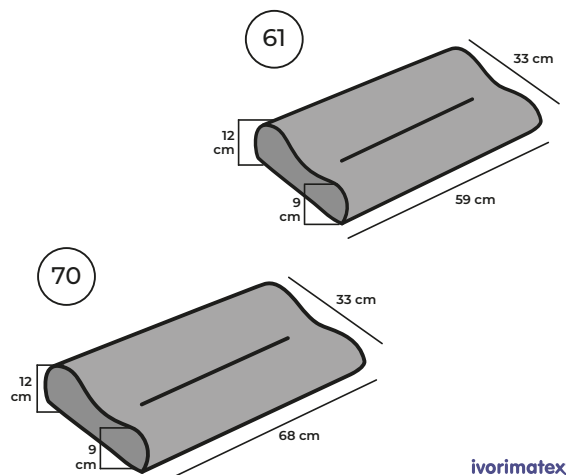

Adaptec 

ARCO



MADE IN SPAIN





ARCO

FIRMEZA - Alta



ALMOHADA CERVICAL DE VISCOELÁSTICA

Al núcleo de viscoelástica se le añaden partículas de CARBONO que aportan un toque de firmeza y las ventajas propias de este elemento esencial.

Al ser un excelente filtro natural, absorbe los malos olores y reduce la oxidación.

Almohada con diseño ergonómico de 4 posiciones, para que pueda encontrar la mejor postura para dormir.

Hay dos arcos cóncavos diferentes que alinean la postura del cuello y el hombro.

Si la volteamos o giramos varía el confort ya que las caras no son simétricas. Las perforaciones del núcleo mejoran la aireación, ayudan a disipar la humedad y aportan un plus de suavidad a las almohadas.

Fabricado con CosyPUR®



Antiacaros



Funda Interior



Transpirable



Ergonómico

Medidas Almohada ± 1 cm
Largo: 58 cm
Ancho: 40 cm
Alto: 13 cm

FUNDA EXTERIOR
99% Poliéster - 1% Elastómero
FUNDA INTERIOR
100% Poliéster elástica

TARIFA DE PUNTOS		
REF.	MODELO ARCO	58x40
12.08.20	ARCO CARBONO	38,04
UNIDADES POR CAJA		6

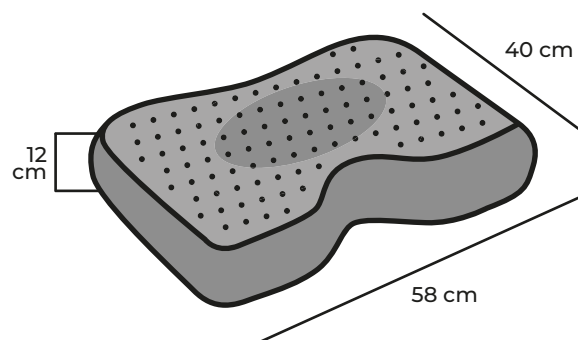

Todas las fundas de la gama VISCO LOVE® se pueden quitar para lavar a mano o a máquina siguiendo las recomendaciones de mantenimiento del producto.



Adaptec 

MECANO



MADE IN
SPAIN





MECANO



FIRMEZA - Media



ALMOHADA CERVICAL DE VISCOELÁSTICA

La almohada MECANO está elaborada con un núcleo de viscoelástica blanca de formulación específica y composición equilibrada que proporciona un descanso cómodo y confortable.

Las perforaciones del núcleo mejoran la aireación, ayudan a disipar la humedad y aportan un plus de suavidad a las almohadas.

Almohada ergonómica con dos ondas distintas para el cuello. Ideal para quienes duermen de lado y de espaldas.

Su diseño alivia los puntos de presión de las cervicales proporcionando una placentera sensación de ingravidez, a la vez que asegura una adecuada ventilación limitando la humedad y aportando gran transpirabilidad.

Regulable cuando retiramos el soporte interior o lo introducimos.

Adecuado para utilizar con fundas de aproximadamente 40 x 80 cm.

Fabricado con CosyPUR®



Antiacaros



Funda Interior



Transpirable



Ergonómico

Medidas Almohada ± 1 cm
Largo: 63 cm
Ancho: 30 cm
Alto: 12 cm

FUNDA EXTERIOR
99% Poliéster - 1% Elastómero
FUNDA INTERIOR
100% Poliéster elástica

TARIFA DE PUNTOS		
REF.	MODELO MECANO	63
12.08.21	MECANO	45,54
UNIDADES POR CAJA		6

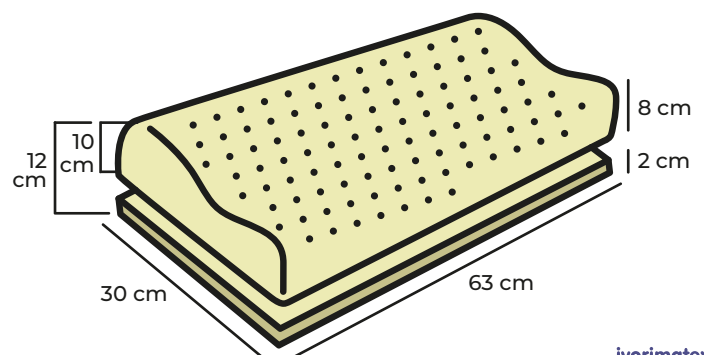

Todas las fundas de la gama VISCO LOVE® se pueden quitar para lavar a mano o a máquina siguiendo las recomendaciones de mantenimiento del producto.

KNEE PILLOW



ALMOHADA DE VISCOELÁSTICA

Núcleo de viscoelástica moldeado por inyección.

Un nuevo diseño creado para mejorar el soporte y el apoyo. Esta almohada para las rodillas ayuda a reducir la presión que se produce por la posición poco natural que adquieren las piernas al dormir en decúbito lateral, llegando a provocar malestar y dolencias en la espalda.

Con su diseño facilita el apoyo y amortigua piernas y rodillas para mantener una alineación adecuada y ayudar a reducir el dolor.

Al núcleo de viscoelástica se le añaden partículas de CARBONO que aportan un toque de firmeza y las ventajas propias de este elemento esencial. Al ser un excelente filtro natural, absorbe los malos olores y reduce la oxidación.

Las perforaciones del núcleo mejoran la aireación, ayudan a disipar la humedad y aportan un plus de suavidad a las almohadas.

TARIFA DE PUNTOS		
REF.	MODELO KNEE PILLOW	23x24
12.04.11	KNEE PILLOW	18,48
UNIDADES POR CAJA		15

Todas las fundas de la gama VISCO LOVE® se pueden quitar para lavar a mano o a máquina siguiendo las recomendaciones de mantenimiento del producto.

Fabricado con CosyPUR®



Antiácaros



Transpirable



Ergonómico



FUNDA EXTERIOR
100% Poliéster
SIN FUNDA INTERIOR

Medidas Almohada ± 1 cm
Largo: 23 cm
Ancho: 24 cm
Alto: 14 cm

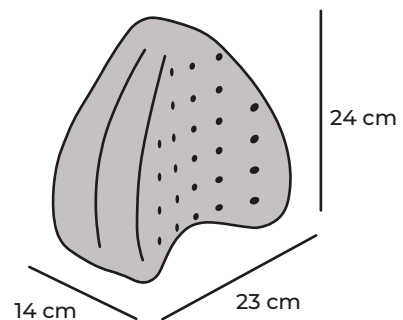



MINI VIAJE



ALMOHADA DE VISCOELÁSTICA

MINI VIAJE

La "mini" es una gran almohada diseñada para múltiples usos por su tamaño y flexibilidad. Fácil de transportar y manipular, es un elemento imprescindible durante los trayectos para dar un adecuado apoyo y soporte a la cabeza y el cuello.

Tiene un tamaño apropiado para ser usada por los más pequeños de la casa y es ideal para la lectura o como apoyo para tablets y ordenadores personales.

Las almohadas están elaboradas con un núcleo de viscoelástica blanca de formulación específica y composición equilibrada que proporciona un descanso cómodo y confortable.

Fabricado con CosyPUR®



Antiacaros

Funda Interior



Medidas Almohada ± 1 cm
Largo: 42 cm
Ancho: 24 cm
Alto: 13 cm

FUNDA EXTERIOR
100% Poliéster
FUNDA INTERIOR
100% Poliéster elástica

TARIFA DE PUNTOS		
REF.	MODELO MINI	43x24
12.04.12	MINI	17,39
UNIDADES POR CAJA		25

Todas las fundas de la gama VISCO LOVE® se pueden quitar para lavar a mano o a máquina siguiendo las recomendaciones de mantenimiento del producto.

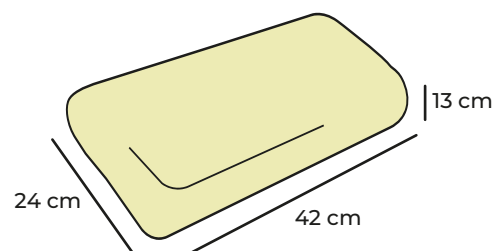

COLLARÍN



ALMOHADA CERVICAL DE VISCOELÁSTICA COLLARÍN VIAJE

Su diseño está inspirado en los cuellos de las cazadoras para motoristas con air-bag incorporado. Ofrece apoyo y descanso cervical, sea cual sea la posición en que se utilice, proporcionando un adecuado soporte y una perfecta sujeción.

Las almohadas están elaboradas con un núcleo de viscoelástica blanca de formulación específica y composición equilibrada que proporciona un descanso cómodo y confortable.

Medidas Almohada ± 1 cm
Largo: 32 cm
Ancho: 32 cm
Alto: 10 cm

FUNDA EXTERIOR
100% Poliéster
SIN FUNDA INTERIOR

TARIFA DE PUNTOS		
REF.	MODELO COLLARÍN	32x32
12.04.13	COLLARÍN	17,39
UNIDADES POR CAJA		25

Todas las fundas de la gama VISCO LOVE® se pueden quitar para lavar a mano o a máquina siguiendo las recomendaciones de mantenimiento del producto.

Fabricado con CosyPUR®



Antiácaros

Ergonómico

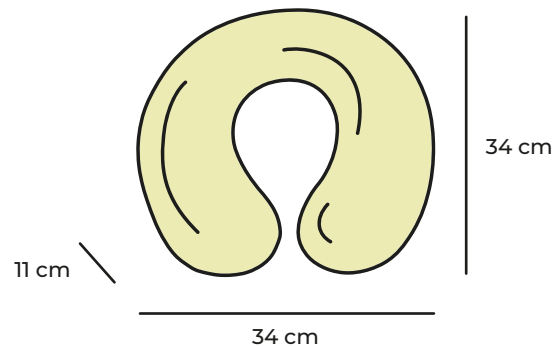



ivorimatex[®]

RELACIÓN DE NÚCLEOS PARA PEDIDOS AD HOC

Para cualquier tipo de información relativa
a los núcleos que a continuación se
detallan consultar las condiciones con
el Departamento Comercial de IVORIMATEX



**ALMOHADA
CERVICAL
DE VISCOELÁSTICA
MODELO LEGO**

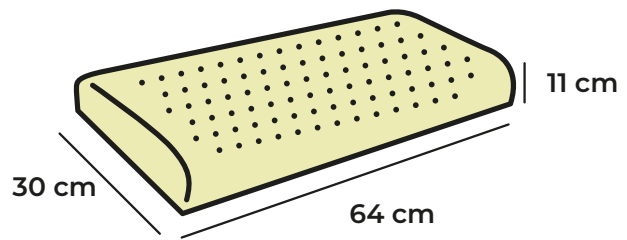

**ALMOHADA
CERVICAL
DE VISCOELÁSTICA
MODELO SURF**

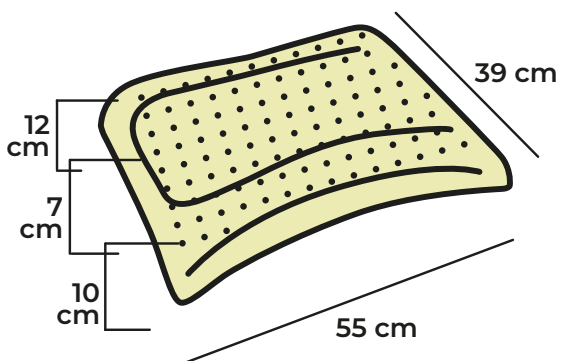

**ALMOHADA
CERVICAL
DE VISCOELÁSTICA
MODELO TÉTRIX**

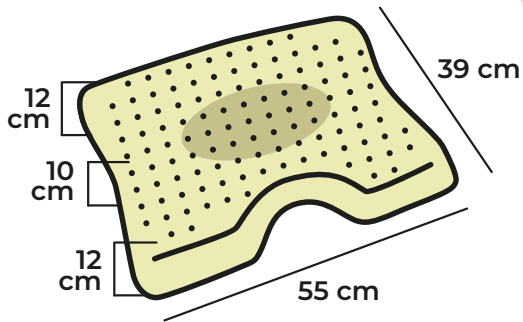

**ALMOHADA
CERVICAL
DE VISCOELÁSTICA
MODELO INFINITY**

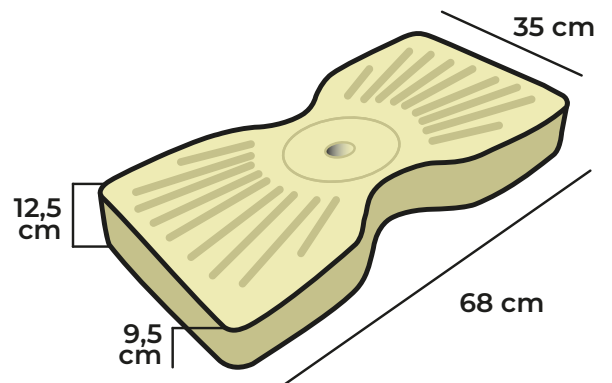



**ALMOHADA
CERVICAL
DE VISCOELÁSTICA
MODELO ANATÓMICA**

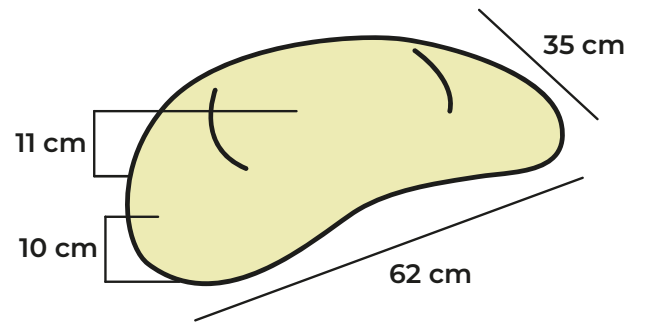

**ALMOHADA
CERVICAL
DE VISCOELÁSTICA
MODELO MARIPOSA**

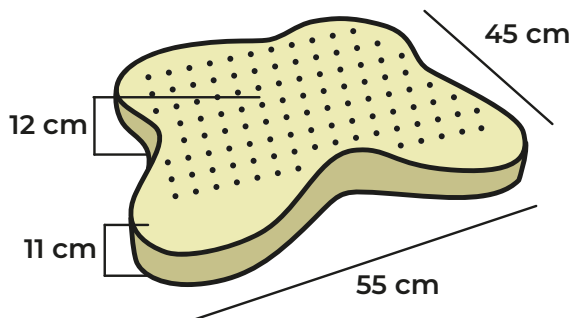

**ALMOHADA
DE VISCOELÁSTICA
MODELO BIG MAX**

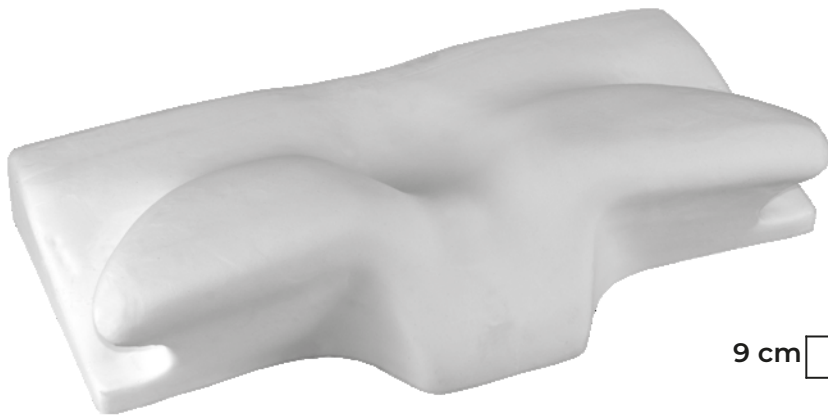
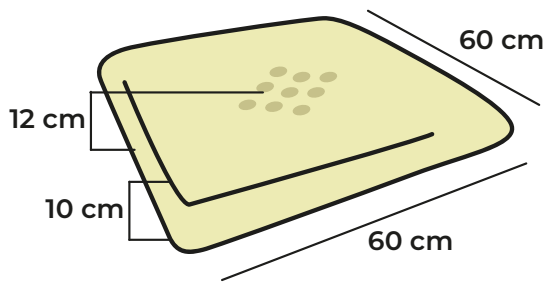

**ALMOHADA
CERVICAL
DE VISCOELÁSTICA
MODELO BIG TAS**

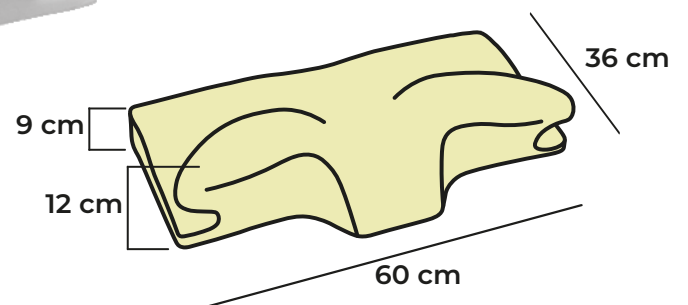



**RESPALDO LUMBAR
DE VISCOELÁSTICA**

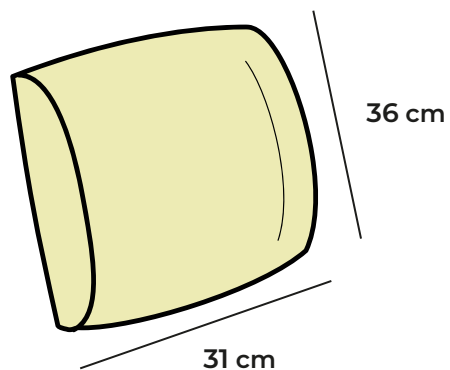

**ASIENTO MODELO C
DE VISCOELÁSTICA**

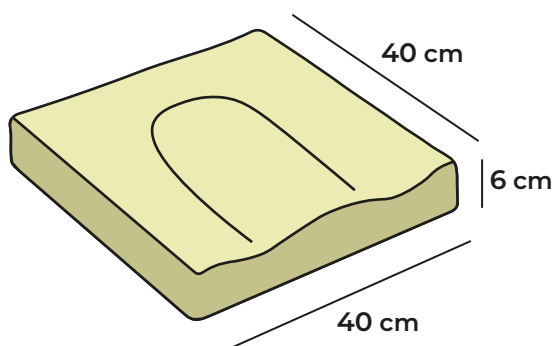

**ASIENTO MODELO R
DE VISCOELÁSTICA**

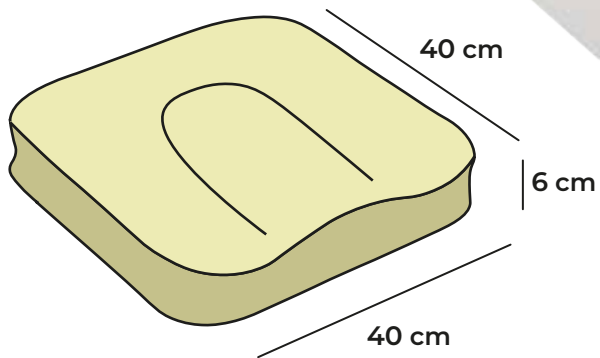

**ASIENTO MODELO COXIS
DE VISCOELÁSTICA**

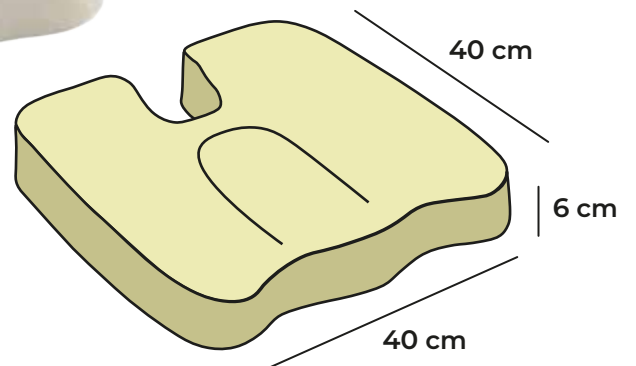

CONDICIONES DE VENTA 2024 PRECIOS

Este catálogo está diseñado por puntos, para conocer su valor deberán consultarlo en nuestras oficinas o a su comercial de zona.

Los precios son netos sin I.V.A.

PEDIDOS

Los pedidos deberán enviarse siempre por escrito y con las referencias de cada producto a pedidos@ivorimatex.com o bien a través del carro de compras de nuestra web profesional.

Para evitar errores, NO se aceptarán pedidos por teléfono ni WhatsApp o pedidos sin las referencias o unidades por caja de cada producto.

FORMA DE PAGO

Para poder tramitar el primer pedido de un cliente este deberá haber remitido previamente el documento SEPA firmado.

Formas de pago:

- Recibo bancario domiciliado a 10 días descuento del 2% por Pronto Pago.
- Recibo bancario domiciliado a 30 y/o 60 días fecha de factura neto.

Cualquier variación en la domiciliación o día de pago, deberá comunicarse con un mínimo de 20 días de antelación al vencimiento de la factura, de no ser así, la empresa no se hará cargo de los gastos que esto ocasione.

En caso de devolución los gastos ocasionados siempre serán a cargo del cliente, siendo estos los marcados por la entidad bancaria y de forma automática quedarán bloqueados nuestros servicios hasta su regularización.

PEDIDOS MÍNIMOS

El pedido mínimo para recibirlo a gastos pagados será de 115.00 €.

Cualquier pedido que no llegue al mínimo indicado se enviará cobrando los portes pertinentes en factura.

Para las Islas Canarias o Baleares LOS PRECIOS SON ENTREGADOS EN Península.

GARANTÍAS

Garantía acuerdo ley de 36 meses.
Esta garantía no incluye el desgaste natural ocasionado por el uso ni la rotura de elementos por una manipulación inadecuada.

La oxidación de los núcleos de visco (ocasionada por la luz y el contacto con el aire) no es motivo de reclamación, ya que dicho proceso natural no resta calidad ni confort a las almohadas.

DEVOLUCIONES

Las reclamaciones derivadas del transporte se tendrán que indicar en el albarán de entrega. En caso contrario no se aceptará ninguna reclamación por motivos ocasionados durante el transporte o descarga de la mercancía.

Las reclamaciones, devoluciones o cualquier otra incidencia deberán ser comunicadas a postventa@ivorimatex.com acompañadas de la factura de compra y cualquier otro documento que facilite la tramitación (albarán de entrega, fotografías, ...)

En caso de solicitar la devolución de algún producto será imprescindible devolverlo en su embalaje original y acompañarlo de la factura de compra.

Los productos que presenten manchas de suciedad, humedad o cualquier otro desperfecto ajeno a la fabricación quedarán exentos de abono o cambio.

No se realizará ningún abono o cambio de mercancía hasta tener el producto defectuoso en fábrica y comprobar la validez de la reclamación por parte de nuestros técnicos de calidad.

Los productos de cambio por reclamación serán entregados en el establecimiento del cliente o recogidos por este en nuestras instalaciones.

Bajo ningún concepto IVORIMATEX ni sus agentes comerciales acudirán a la vivienda del cliente final para comprobar las reclamaciones o para entregar los productos de cambio.

IVORIMATEX no autoriza a sus clientes la venta on-line de sus productos de catálogo ni a publicar precios de venta. Para más información consultar con el departamento de Incidencias de la empresa.

E-MAILS DE CONTACTO

Pedidos: pedidos@ivorimatex.com
Incidencias: postventa@ivorimatex.com
Facturación y cobros: contabilidad@ivorimatex.com
Información y sugerencias: info@ivorimatex.com
Departamento de diseño: marketing@ivorimatex.com
Internacional: export@ivorimatex.com

*Para uso de la garantía es obligatorio presentar la factura, de no presentarse la garantía quedará exenta. El cliente asume y acepta todas las condiciones de venta aquí expuestas en la compra de cada uno de los productos en IVORIMATEX, S.L.

*IVORIMATEX, S.L. se reserva el derecho a modificar sin previo aviso los modelos, siempre y cuando no alteren el buen funcionamiento y esos cambios que se puedan producir sean de igual o superior calidad a la ofertada.

El uso de textos, imágenes o vídeos precisan por escrito una autorización previa de IVORIMATEX S.L., de no ser así se pueden emprender medidas legales.

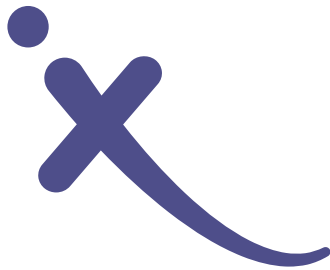

ivorimatex[®]



ivorimatex[®]

Pol. Ind. Pla de les Forques
Ronda de les Cistelleres, 5
46691 Vallada - Valencia - España
Tel. 962 296 024
info@ivorimatex.com
www.ivorimatex.es

